

浦力适 PUREST

家用智能除湿干衣机

Boss-E 使用手册



reddot award 2019
winner

请于使用本机前阅读此说明书
并将其保存好以备将来参考

Contents 目录

安全注意事项	1
部件名称	3
控制面板说明	4
操作说明	5
智能检测	7
APP智能远程WIFI链接	9
故障排除	13
清洁、保养与干衣	14
维修服务保证	15



扫二维码下载e管家APP



注意

机器经过搬运或运输后，请直立放置两小时后，再行上电使用，以免运输搬运过程中机器倒置或横放造成机器运行不良。

安全注意事项

以下说明事项请务必遵守，以防止用户或他人受到伤害以及财产遭到损坏。

根据操作不当时可能发生的危险及其程度，按以下的表示分类说明。

本手册中及本机上的图标之含义如下所示。



警告

操作不当会导致致命或严重伤害



注意

操作不当会导致伤害或房屋、财产等的损坏。



禁止



禁止拆解



禁止靠近火源



严禁沾水



请遵循

警告

请勿以插拔电源线的方式来开关机器

否则可能会引起火灾和（或）触电事故。



请勿使用延长的电源线或多插座接线板

否则可能会引起火灾、触电或故障。



请勿损坏或改造电源线或电源插头

请勿对电源线进行改造、捆扎、扭曲、弯折或加温。请勿将其置于重物之下或使用时将其在靠近插头处弯折。

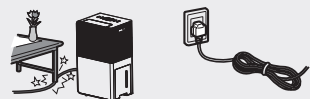

破损后可能会引起火灾或触电事故。（也请注意不要让宠物将电源线抓咬损伤。）如果电源软线损坏，为了避免危险，必须由制造商、其维修部或类似部门的专业人员更换。

请勿将手指或棒等物品放入进气口或出气口



由于机器内部的风扇高速旋转，可能会引起受伤或故障。

请勿试图修理、拆解或改造本机



否则可能会引起火灾和（或）触电事故。有关维修事宜请与原购买店或浦力适服务中心洽询。

请勿将机器置于发热装置（火炉或加热器等）附近

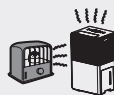

否则树脂部分可能会溶化而引起火灾。

请擦除电源插头上的灰尘，然后将其一直插入到底

如果插头未完全插好，缝隙内会积聚灰尘，从而引起火灾和（或）触电事故。



请使用220伏交流电源插座

使用非220伏交流电插座可能会引起火灾和（或）触电事故。



倒掉水箱中的积水

如果误饮或误用于其它用途，可能会生病和（或）引起不可预测的事故。



发生异常时（如发出焦味等），请关闭本机并拔下电源线



如果继续运转有异常的机器，可能会引起火灾、触电或故障。此时请与原购买店或浦力适服务中心洽询。

安装本机前请详读安装说明

否则可能会引起因操作不当而造成的失误。



机器运行时请勿移动



安全注意事项

⚠ 注意

请勿用衣物、窗帘等物品遮住进风框及出风窗或导风板

否则会造成空气流通不畅，造成起火或发热。



请勿站坐或靠在除湿机上

本机可能翻倒而造成受伤。

请勿在除湿机上放置花瓶等装水容器

否则水渗透漏到内部会损坏电器绝缘，因短路而引起触电或起火事故。

请勿将机器靠在障碍物或墙上

机器周围后方距离及左右距离大于20cm，上方距离及前方距离大于50cm

请勿在衣柜、家具之间等狭窄之处使用除湿机

否则会造成空气流通不畅，引起起火或发热。



请勿将送风口直接对着燃烧装置

否则可能会造成燃烧装置的不完全燃烧。



请勿在高温或易燃易爆的场所使用本除湿机

散发到空气中的药品和溶剂可能会损坏本机，导致性能下降。

清洁、维修前需断电（不可使用酒精、汽油及苯等化学溶剂）

否则可能会引起触电事故。



如果水管的周围的温度低于零度，请勿连续排水

否则水管中的水可能会冻结，使水箱中的水无法流出。水可能会从本机漏出，从而损坏周围的物品。

请勿拿掉浮体上的泡沫塑料

否则浮体无法侦测水位状况，从而导致漏水，并可能损坏周围的物品或引起触电或漏电事故。



请勿用水清洗本机
请勿在可能会接触到水的场所使用本机

机器遇水可能会漏电，从而引起火灾或触电事故。



请勿将送风口直接对着人

否则身体长时间受到风吹，可能会引起身体不适和脱水症状。



长期不用时，请拔下电源线。并将水箱的水倒掉风干再放置两天

否则可能会因为漏电而引起火灾或触电事故。

请将本机安置于水平稳固的场所

如果本机翻倒，水箱中的积水便会漏出，损坏周围的物品，进而会因为漏电而造成火灾或触电事故。

请先倒空水箱中的水，然后抓稳把手移动本机

否则，本机可能会翻倒，伤及身体或损坏地板。

连续排水时，请务必放好水管，以便使排水畅通无阻

否则水箱中的水可能会漏出，损坏周围物品。

在连续排水或无人看管的情况下长时间使用时，请每隔2周检查一次

如果滤网或水管中有异物或脏物堵塞，可能会导致过热或漏水。

部件名称

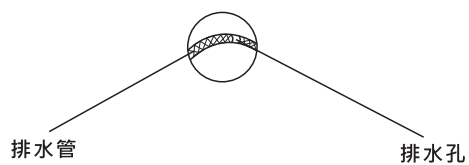
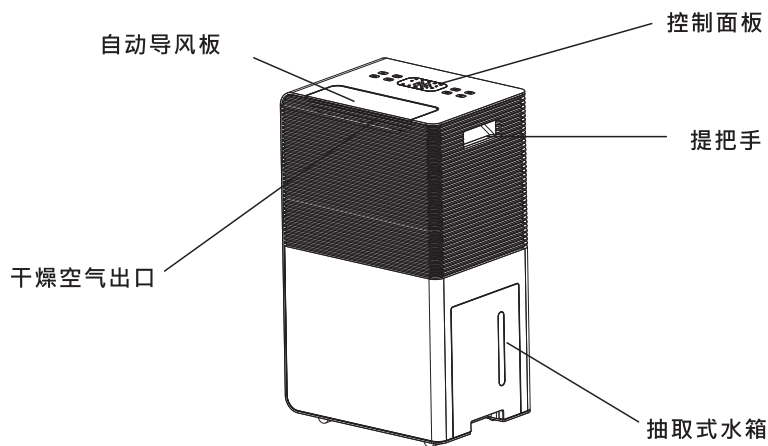
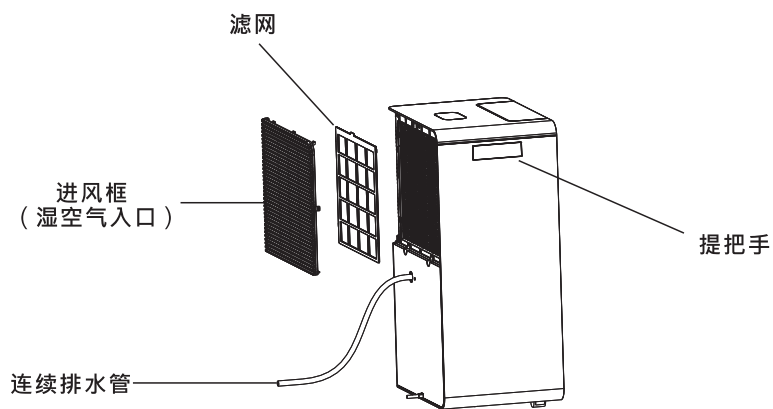

控制面板说明

数码管

- 数码显示屏显示湿度值或故障代码。
- 数值显示：为环境温度，当环境温度 < 30%RH，时显示LO，当环境温度 > 90%RH，时显示HI。
- 故障显示：当机器出现故障时，数码管闪烁并显示相应的故障代码。

童锁功能指示灯

-  图标点亮，机器进入童锁状态。

除霜运行指示灯

-  图标点亮，机器停止除湿进入除霜状态。

童锁键

- 长按三秒  可开启/关闭童锁功能。



湿度设定键

- 触摸  可设置机器运行的湿度环境，数码显示相应的湿度设定值。

风量键

- 触摸  可调节机器的风量，可设置三个档位的风量。设置风量档位时，数码显示相应的风量设定档位，如01、02、03。

定时关机功能指示灯

-  图标点亮，表示定时关机功能开启， 图标熄灭，表示定时关机功能关闭。

摆风指示灯

-  图标点亮，导风板作上方向60°~90°范围摆风运行。

水满指示灯

-  此指示灯点亮表示机器满水停机。

开/关机

- 触摸  可设置机器开、关机。

摆风键

- 按  可设置摆风功能开启与关闭。

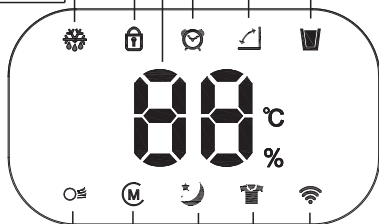

模式键

- 触摸  可设置手动模式、静音模式、干衣模式、送风模式。

送风模式指示灯

-  图标点亮即送风模式。

手动模式指示灯

-  图标点亮即手动控制模式。

静音模式指示灯

-  图标点亮即静音运行模式，风机风量在最低档运行且不能进行风量调节。

定时键

- 轻触  可设置机器定时关机时间0h~1h~2h...9h~0h循环。

明暗状态调节键

- 轻触  可设置显示屏明暗的开启与关闭。

WIFI指示灯

-  图标点亮即WIFI已连接。

干衣模式指示灯

-  图标点亮即干衣模式，机器处于连续除湿状态，风量在最大档运行且不能进行风量调节。

操作说明

简单操作

- 1 将机器电源线插入电源插座，蜂鸣器警示三声。

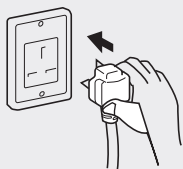

2 开/关键

轻按一次开机，蜂鸣器警示一声后，机器进入手动除湿模式下默认在连续除湿(CO)工作，指示灯显示(M)；风量默认3档输出，按第二次按开/关键，机器停止工作。

(注：上电按开/关键开机，三分钟内压缩机不能启动)



高级操作

快速干衣设定

当有潮湿衣物需求时，可通过模式键设置干衣模式以加速衣物的干燥。



静音模式设定

按模式键，设置到静音模式，风速在1档运行，同时数码管从原来的正常亮度100%下降到20%。



注意 ● 在静音模式下风速键不起作用

送风模式设定

按模式键，设置到送风模式，风速在2档运行。



注意 ● 在送风模式下风速键、湿度设定键不起作用

除湿湿度设定

1 按模式键

设置为手动模式(M)或静音模式(S)

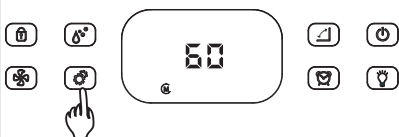

2 按湿度设定键

按湿度设定键可设置从40%~45%~50%~55%~60%~65%~70%~75%~80%~CO(连续除湿)，如此往返循环。



说明：

- 当机器温湿度传感器检测到环境湿度 \leq 设定的湿度值，压缩机工作停止，风扇运转
- 当机器温湿度传感器检测到环境湿度 \geq 设定的湿度值，压缩机恢复工作，风扇运转

注意 ● 在干衣模式下湿度设定键不起作用

操作说明

定时关机

触摸定时键，可设定机器定时关机时间，此时逐次触摸此键定时关机时间数码管显示会从“0h”（无定时）~1h~2h...~9h~“0h”（无定时），如此循环调节。

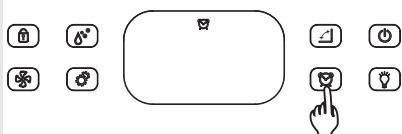

12小时自动关机解除/开启

为了加强机器的安全性,本机连续使用12小时,有自动关机的功能,避免家中无人时,机器长时间运行,所可能产生不可控的危险意外做预防。解除12小时自动关机方式为,同时按风量键及湿度设定键, 定时指示灯闪烁一次及蜂鸣器警示一声后,可解除12小时自动关机的功能, 反覆同时按湿度设定键及风量键, 可解除或开启12小时自动关机的功能。蜂鸣器警示二声为开启自动关机。



自动摆风

在机器运行状态下,按摆风键,可开/关摆风功能,且摆风指示灯会相应点亮或熄灭,摆风指示灯点亮导风板将在60°~90°的范围内进行自动摆风,再按此键可设置导风板在此范围内任一位置定向出风,摆风指示灯熄灭。

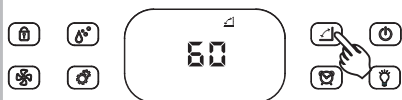

儿童锁

机器运行状态下长按童锁键3秒,可开/关童锁功能,且童锁指示灯会相应点亮或熄灭,当童锁指示灯点亮闪烁时,此时为童锁状态,按任何按键虽有声响但皆不起作用,开/关键亦不起作用,须再长按童锁键3秒或拔除电源插头,关闭或取消童锁功能,才可恢复正常开/关机功能。



风量设定

当机器运行并处于手动模式(M)状态下按风量键,可设置风量由1档~2档~3档,往返循环,同时数码管显示会对应显示01-02-03档位。



亮度调整

当机器运行状态下,同时按风量键及模式键,蜂鸣器警示一声,可直接使全部指示灯由高亮度切换为低亮度,反复同时按模式键及风量键会使指示灯亮度在高低间互相切换。



注意

- 在干衣模式下,风量档位会固定在3档,按风量键仅有警示声响,但不起作用。
- 在静音模式下,风量档位会固定在1档,按风量键仅有警示声响,但不起作用。

智能检测

主马达异常停止、冷媒泄漏保护

1 如果机器在运行当中，检测到DC直流无刷马达异常停止运转，机器停止工作，同时数码管闪烁C7。

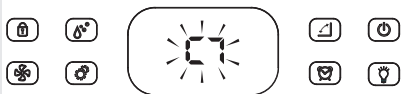

2 压缩机工作时，若连续五次检测到疑似冷媒泄漏时，数码管闪烁C8。

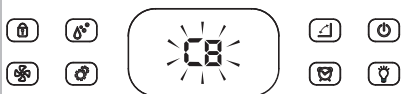

注意

●当机器处于主马达异常停止及冷媒泄漏保护，请按开/关键重新启动机器，如由于机器故障造成保护功能启动，则须排除故障后方可正常使用

自动除霜

当机器在低温环境下运行时，蒸发器表面可能会结霜，为保证机器的正常运行，机器设置有自动除霜功能。当机器蒸发器铜管的温度 $\leq -1^{\circ}\text{C}$ 时，机器会进入自动除霜，机器连续除湿运行30分钟后，启动除霜，除霜时❄️图标点亮，压缩机停止，风扇3档运行。待温度传感器感应到蒸发器的铜管温度值 $\geq 2^{\circ}\text{C}$ 和除霜时间 ≥ 10 分钟后，❄️图标熄灭，压缩机启动，机器回复原设置运行。



水满自动保护

1 机器在工作时，若水箱水满，压缩机、风扇不工作，同时蜂鸣器警示十声后停止，满水指示灯一直点亮。

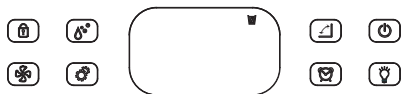

2 取出水箱，将水倒掉

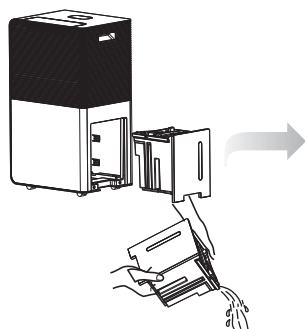

由此方向取出水箱

3 放回水箱，机器将按水满前的状态重新启动工作（达3分钟后，除湿功能才会启动）

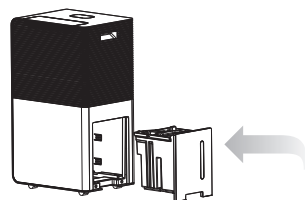

按此方向放回水箱

智能检测

环境超温保护

机器检测到环境温度 $\leq 3^{\circ}\text{C}$ 或 $\geq 40^{\circ}\text{C}$ ，机器停止除湿(压缩机停止)，风扇仍维持运行。待机器检测到环境温度 $\geq 5^{\circ}\text{C}$ 或 $\leq 38^{\circ}\text{C}$ ，机器恢复除湿运行(压缩机再启动需达到3分钟的保护时间)

注意：机器在高温环境下进行除湿运行,机器风扇会自动由低速档位切换至高速档位,以降低压缩机负荷,待环境恢复正常温度后风扇档位恢复原设置档位

环境低湿保护

机器检测到环境湿度 $\leq 31\%$ 时，数码显示屏显示Lo，机器停止除湿(压缩机停止)，风扇仍维持运行。机器检测到环境湿度 $\geq 32\%$ ，数码管显示实际湿度，机器恢复除湿运行(压缩机启动需达到3分钟的保护时间后才启动)。

注意：机器检测到湿度高于90%RH时数码管显示Hi，机器仍保持原运行状态

压缩机停机/启动保护

机器在运行过程中，任何操作导致压缩机停止工作。此时机器自动转入压缩机停机3分钟再启动的保护功能，即压缩机在3分钟内不得再次启动，其他功能正常运行。

注意：如果机器在除湿运行中,取出水箱再放回或关机后再开机,其间隔时间须达3分钟,除湿功能才会启动

机器记忆工作功能

- (1)、按开/关键处于关机后(不拔掉机器电源插头)，再重新按开/关键开机，会记忆关机前工作模式运行，定时无记忆。
- (2)、机器在工作时断电(即拔掉机器电源插头)，机器重新上电后不会自动工作，按开/关键开机后机器按初始模式自动工作。
- (3)、定时时间到，若有设定童锁功能，定时时间到关机后，儿童锁功能无记忆。

温/湿度传感器的故障检测

1 当检测蒸发器温度的传感器出现故障(开路、短路)时，整机停止运行，同时数码管显示C1并闪烁。



2 当检测环境温度的传感器出现故障(开路、短路)、温湿度传感器的连接线松脱时，整机停止运行，同时数码管显示C2并闪烁。



APP智能远程WIFI连接

必备硬件

- 1 智能手机（安卓Android5.0以上或苹果iso9.0以上）。



- 2 浦力适智能除湿干衣机Boss-E。



- 3 可联网无线路由器一台。



必备软件

- 1 下载APP>e管家<，手机扫二维码下载并安装，如下图。



扫二维码下载e管家APP

- 2 智能手机安装完成后，手机界面会生成相应的e管家快捷图标，如下图。



苹果权限设置

- 1 下载完成后点击设置>通用>设备管理，如下图：



APP智能远程WIFI连接

2 再点击设置图标后面的“>”符号，点击信任即可，如下图：



2 手机界面出现手机号码或邮箱登录，请输入个人手机号码或邮箱，点击获取验证码，再输入验证码，如下图：



手机连接除湿机步骤

注意 连接前请先确保无线路由器是打开并且可正常连网，并将手机WLAN网路功能开启且确认已处于连接无线路由器状态，智能除湿机亦在上电及运行状态中。

3 验证完成后，请点击中间⊕添加设备，如下图：



1 打开手机上e管家智能APP软件，手机出现界面，并点击“登录”，如下图：



4 手机出现在“添加设备”界面，点击“设备已通电”，再按下一步，如下图。



APP智能远程WIFI连接

- 5 手机出现在“WIFI”界面，此时自动配对WIFI名称，请确认输入WIFI名称的密码后，再点击下一步，如下图：



- 8 手机进入设置 > 无线局域网，找到“XPG-GAgent-xxx”输入设备密码：123456789，并点击加入并返回“e管家”APP应用程序，如下图：



- 6 手机出现在“初始化”界面，此时界面会显示（您的手机连接到“XPG-GAgent-xxx”并返回到这个应用程序，设备密码：123456789），点击更换WIFI，如下图：



- 9 此时手机出现在“初始化”界面，并且机器与手机正在配网，如下图：



- 7 此时请长按除湿机控制面板上的模式键，以进行机器段与手机端的配网动作，配网过程中如下图标处于闪烁状态，如下图：

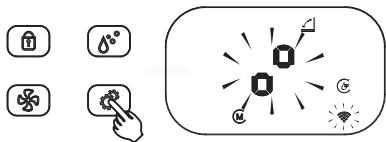

- 10 机器与手机配对成功，手机出现在“选择设备的房间”的界面，点击默认输入设备名称，再点击确定即可完成配对动作，手机界面如下图：



APP智能远程WIFI连接

手机操控界面说明

1 配网完成后，点击您备注设备后面的圆圈符号，即可进入手机端的设备控制面板，进行远端操控，如下图：



说明：

- 控制面板界面，橙色表示该功能开启，灰色表示该功能关闭；
- 中间的当前状态为机器所检测到当前环境及机器运行实际情况，湿度设置左右“+”“-”符号可设置湿度40%~45%~50%~55%~60%~65%~70%~75%~80%；
- 手机端APP操作功能与机器实体操作大小异，当操作手机APP功能设置时，则相应的机器各项指示灯及功能也会同步变动。

2 点击条件工作日 > 定时，选择你想要工作设定跟工作时间，再点击确定；点击结果添加 > 除湿机 > 开启或关闭，再点击右上角保存（其他场景设置亦如此），如下图：

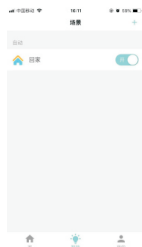

智能分享

手机在除湿机的操作界面，点击最右上角的图标，点击分享设备，出现一个二维码，另一个手机可打开e管家APP扫此二维码（分享功能只有第一个连上除湿机的手机才具有分享功能），如下图：



注意 ● 一个二维码只能扫一个手机，如需再与另一个手机联网，需要退出当前二维码再点击生成。

智能场景设置

1 手机界面点击智能，手机在场景界面，点击右上角的“+”号，点击回家，点击条件工作日 > 完全手动，点击结果添加 > 除湿机 > 开启或关闭，再点击右上角保存（其他场景设置亦如此）如下图：



机器解除配网绑定

机器在通电开机运行状态下，长按摆风键不放，此时数码管显示如下图案，表示机器正在进行解除绑定中，如下图：

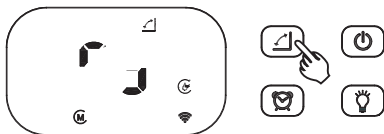

注意 ● 解绑完成后需要按开关键重新开机方可配网

故障排除

连续排水

当机器需连续排水时，移开后壳的排水孔塞头，用一根适合长度内径橡胶管通过后壳排水孔连接到排水嘴上，机器连续运行，水箱不会盛水。此时机器可连续运行而不会因下水箱水满而导致停机保护。

- 注意：连续排水时，排水管需平放于地面。排水管的任何部位不可有折叠和上翘现象存在，否则可能会产生排水不顺甚至不排水的情形。

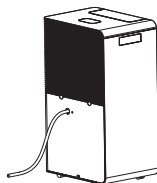

故障排除

如果发生下列状况，请参照下列的处理方法解决问题。

状况	原因及处理方法				
出热风	<ul style="list-style-type: none">● 除湿后的空气经过回温元件，因此排出热风（无制冷功能）。这并非故障				
水箱中无存水（除湿量小）	<ul style="list-style-type: none">● 温度和湿度是否过低？ 室内的温度和湿度低时，除湿能力下降。请确认现在的湿度（冬季因为干燥湿度低，水箱中的积水量减小）。这并非故障。				
不运行（不出风）运转停止	<ul style="list-style-type: none">● 电源插头是否掉下？ → 将电源插头插入插座● 出风口和进风口是否被阻挡？ → 将阻挡出风口和进风口的物品清除				
	<table border="1"><tr><td>水满指示灯亮</td><td><ul style="list-style-type: none">● 水箱中水是否已满？ → 倒掉水箱中的水，再重新装回● 水箱是否正确安装？ → 重新安装水箱</td></tr><tr><td>除霜指示灯亮</td><td><ul style="list-style-type: none">● 是否正在除霜运行中？ → 等除霜运行结束以后恢复正常除湿。</td></tr></table>	水满指示灯亮	<ul style="list-style-type: none">● 水箱中水是否已满？ → 倒掉水箱中的水，再重新装回● 水箱是否正确安装？ → 重新安装水箱	除霜指示灯亮	<ul style="list-style-type: none">● 是否正在除霜运行中？ → 等除霜运行结束以后恢复正常除湿。
水满指示灯亮	<ul style="list-style-type: none">● 水箱中水是否已满？ → 倒掉水箱中的水，再重新装回● 水箱是否正确安装？ → 重新安装水箱				
除霜指示灯亮	<ul style="list-style-type: none">● 是否正在除霜运行中？ → 等除霜运行结束以后恢复正常除湿。				
难以达到设定湿度	<ul style="list-style-type: none">● 房间太大了？● 是否频繁开关门窗？ → 请尽量在封闭的房间中使用。● 是否在使用煤气炉等排出来水蒸气的装置？				
除湿机的现在湿度显示与其他湿度计的显示不同	<ul style="list-style-type: none">● 即使在相同的房间中，不同位置的湿度就有差异。请将湿度显示作为参考使用。				
送出来的风有异味	<ul style="list-style-type: none">● 热交换器和冷却器的温度异常时，可能会暂时发出异味。这并非故障。				
有噪音	<table border="1"><tr><td>沙沙声</td><td><ul style="list-style-type: none">● 冷媒流动的声音。开始运转、切换运转和停止运转等时，在冷媒的循环稳定之前，可能会发出冷媒的声音。</td></tr><tr><td>噪音太大</td><td><ul style="list-style-type: none">● 是否放置不妥以致本机倾斜或不稳？● 滤网是否被堵塞？ → 参照“保养中的步骤清洁”● 在狭小的空间或狭窄的房间使用时噪音大 → 请垫上垫子使用。</td></tr></table>	沙沙声	<ul style="list-style-type: none">● 冷媒流动的声音。开始运转、切换运转和停止运转等时，在冷媒的循环稳定之前，可能会发出冷媒的声音。	噪音太大	<ul style="list-style-type: none">● 是否放置不妥以致本机倾斜或不稳？● 滤网是否被堵塞？ → 参照“保养中的步骤清洁”● 在狭小的空间或狭窄的房间使用时噪音大 → 请垫上垫子使用。
	沙沙声	<ul style="list-style-type: none">● 冷媒流动的声音。开始运转、切换运转和停止运转等时，在冷媒的循环稳定之前，可能会发出冷媒的声音。			
噪音太大	<ul style="list-style-type: none">● 是否放置不妥以致本机倾斜或不稳？● 滤网是否被堵塞？ → 参照“保养中的步骤清洁”● 在狭小的空间或狭窄的房间使用时噪音大 → 请垫上垫子使用。				

清洁、保养与干衣

清洁

水箱及主体用软布擦，并保存于通风干燥的环境下，以延长使用寿命。
(请勿使用有腐蚀性的清洁剂)

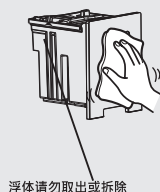

保养

过滤网若被灰尘等堵塞，则除湿效果变差，请每2周左右清洁一次。

1 取出过滤网，

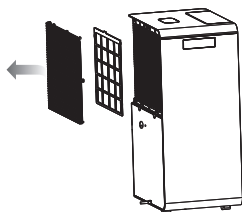

2 用真空吸尘器清洁或用水冲洗，
放于通风处晾干。

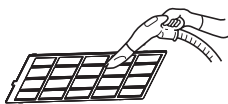

3 装上过滤网

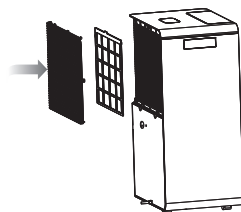

干衣



在室内晾干衣时

1. 直接将出风口对着衣物送风
2. 衣物间留着空隙以保持通风
3. 选择干衣模式运行

在小房间窗户紧闭的状态
下除湿

维修服务保证

有关保修期内浦力适商品的保修(免费修理),从购入之日起开始实施。

1. 保修期内的商品可在浦力适售后维修点进行免费门市维修服务,须上门服务时视情况收取上门服务费;保修时,请出示本保修卡及购机发票。

以下两点需特别注意:

- 本保修卡遗失后不再补发,请妥善保管。
 - 本保修卡仅限于中华人民共和国国内有效(香港、澳门、台湾三地区暂不可使用)。
2. 自购入之日起在以下期间内,在正常使用中因制造工艺或元器件所造成损坏的情况下进行保修。

- 整机(除滤网及消耗性零件外)3年保修;压缩机5年保修。
 - 附件:滤网及消耗性零件付费提供(不在保修范围内)。
3. 属下列情况之一者,即使在保修期内,无法提供免费保修对待,但仍可以提供付费修理,敬请注意:

- 产品超出保修条件范围之外;
- 未按商品使用说明书要求使用、维护、保管而造成损坏的;
- 不能出示本保修卡及有效购机发票的;
- 产品保修卡上的产品条形码或型号与产品本身不符;
- 因不正确操作、电源不正常、破损(如:摔落等)等意外因素或人为行为导致产品损坏造成损坏的;
- 客户发回返修途中由于运输、装卸所导致的损坏;
- 其它非产品本身设计、技术、制造、质量等问题而导致的故障或损坏;
- 产品经过非我公司授权人员拆装或修理;
- 保修证上记录的信息与商品实物标识不符或者涂改的;
- 因不可抗力因素(如雷电、地震、火灾、水灾等)造成损坏的。

4. 本免费保修条款只适用于消费者为生活需要所使用的场合,不适用于经营性(如工业、商业)等使用。

5、特别说明

- 为了维护客户的合法权益,本公司基于国家规定实行三包政策下,消费者可以在三包期内可进行退、换或修理。
- 已过保修期限的顾客,如需邮购产品零配件,可联系本公司售后服务部。

6、网上会员注册与产品注册

- 登录 <http://www.purestlife.com.cn/service1.aspx>
- 点击”尚未成为浦力适会员吗?马上加入!”进行会员注册
- 会员注册完成后,进入会员登录
- 会员登录成功后,点击”线上产品注册”完成产品注册即可

产品规格

Boss-E

额定除湿量	40L/D 30°C80%RH
电源	220V~/50Hz
输入功率	450W
最大功率	640W
输入电流	2.3A
最大电流	3.0A
防触电保护类型	I
冷媒种类及填充量	R134a (285g)
产品尺寸	L384xW283xH659mm
水箱容量	5L
重量	19.5kg
PCB保险丝	华德 2010 T6.3A/250V 2010 T2.5A/250V
执行标准	GB4706.1-2005/GB4706.32-2012/GB4343.1-2018/GB17625.1-2012
使用环境	温度为5°C-35°C / 湿度为30%-90%

深圳市浦力适贸易有限公司 电话:0755-33119951 传真:0755-33119952 [Http://www.purestlife.com.cn](http://www.purestlife.com.cn)
地址:中国广东省深圳市宝安区福海街道桥头社区立新北路福永商会信息大厦312室