

浦力适  PUREST

桌上型移动空调器

Oscar-Plus

使用手册

请于使用本机前阅读此说明书
并将其保存好以备将来参考



扫二维码下载e管家APP

Contents

目录

安全注意事项	1
部件名称	3
控制面板说明	4
操作说明	5
操作说明/智能检测	6
APP智能远程WIFI链接	8
故障排除	12
清洁与保养	13
维修服务保证	14



采用nanoe™技术



注意

机器经过搬运或运输后，请直立放置两小时后，再行上电使用，以免运输搬运过程中机器倒置或横放造成机器运行不良。

● nanoe™ 和nanoe™ 标记为松下电器产业株式会社商标。
● nanoe™ 松下电器产业株式会社会商标。

安全注意事项

以下说明事项请务必遵守，以防止用户或他人受到伤害以及财产遭到损坏。

根据操作不当时可能发生的危险及其程度，按以下的表示分类说明。

本手册中及本机上的图标之含义如下所示。



警告

操作不当会导致致命或严重伤害



注意

操作不当会导致伤害或房屋、财产等的损坏。



禁止



禁止拆解



禁止靠近火源



严禁沾水



请遵循

警告

请勿以插拔电源线的方式来开关机器

否则可能会引起火灾和（或）触电事故。



请勿使用延长的电源线或多插座接线板

否则可能会引起火灾、触电或故障。



请勿损坏或改造电源线或电源插头

请勿对电源线进行改造、捆扎、扭曲、弯折或加温。请勿将其置于重物之下或使用时将其在靠近插头处弯折。

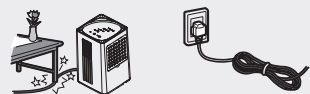

破损后可能会引起火灾或触电事故。（也请注意不要让宠物将电源线抓咬损伤。）如果电源软线损坏，为了避免危险，必须由制造商、其维修部或类似部门的专业人员更换。

请勿将手指或棒等物品放入进气口或出气口



由于机器内部的风扇高速旋转，可能会引起受伤或故障。

请勿试图修理、拆解或改造本机



否则可能会引起火灾和（或）触电事故。有关维修事宜请与原购买店或浦力适服务中心洽询。

请勿将机器置于发热装置（火炉或加热器等）附近

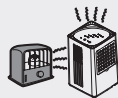

否则树脂部分可能会溶化而引起火灾。

请擦除电源插头上的灰尘，然后将其一直插入到底



如果插头未完全插好，缝隙内会积聚灰尘，从而引起火灾和（或）触电事故。

请使用220伏交流电源插座

使用非220伏交流电插座可能会引起火灾和（或）触电事故。



倒掉水箱中的积水

如果误饮或误用于其它用途，可能会生病和（或）引起不可预测的事故。



发生异常时（如发出焦味等），请关闭本机并拔下电源线

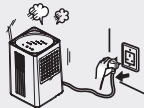

如果继续运转有异常的机器，可能会引起火灾、触电或故障。此时请与原购买店或浦力适服务中心洽询。

安装本机前请详读安装说明

否则可能会引起因操作不当而造成的失误。



机器运行时请勿移动



安全注意事项

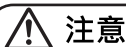

注意

请勿用衣物、窗帘等物品遮住进风框及出风窗或导风板

否则会造成空气流通不畅，造成起火或发热。



请勿站坐或靠在机器上

本机可能翻倒而造成受伤。



请勿在机器上放置花瓶等装水容器

否则水渗透漏到内部会损坏电器绝缘，因短路而引起触电或起火事故。



请勿在衣柜、家具之间等狭窄之处使用机器

否则会造成空气流通不畅，引起起火或发热。



请勿将送风口直接对着燃烧装置

否则可能会造成燃烧装置的不完全燃烧。

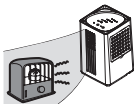

请勿在高温或易燃易爆的场所使用本机器

散发到空气中的药品和溶剂可能会损坏本机，导致性能下降。



清洁、维修前需断电
(不可使用酒精、汽油及苯等化学溶剂)

否则可能会引起触电事故。



如果水管的周围的温度低于零度，请勿连续排水

否则水管中的水可能会冻结，使水箱中的水无法流出。水可能会从本机漏出，从而损坏周围的物品。



请勿拿掉浮体上的泡沫塑料

否则浮体无法侦测水位状况，从而导致漏水，并可能损坏周围的物品或引起触电或漏电事故。

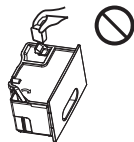

请勿用水清洗本机
请勿在可能会接触到水的场所使用本机



机器遇水可能会漏电，从而引起火灾或触电事故。

长期不用时，请拔下电源线。并将水箱的水倒掉风干再放置两天



否则可能会因为漏电而引起火灾或触电事故。

请将本机安置于水平稳固的场所

如果本机翻倒，水箱中的积水便会漏出，损坏周围的物品，进而会因漏电而造成火灾或触电事故。



请先倒空水箱中的水，然后抓稳把手移动本机

否则，本机可能会翻倒，伤及身体或损坏地板。



连续排水时，请务必放好水管，以便使排水畅通无阻

否则水箱中的水可能会漏出，损坏周围物品。



在连续排水或无人看管的情况下长时间使用时，请每隔2周检查一次

如果滤网或水管中有异物或脏物堵塞，可能会导致过热或漏水。



请勿将机器靠在障碍物或墙上

机器周围后方距离及左右距离大于20cm，上方距离及前方距离大于50cm



部件名称

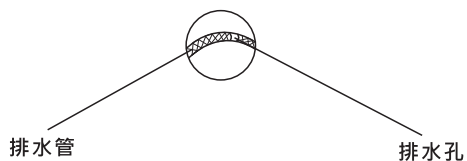
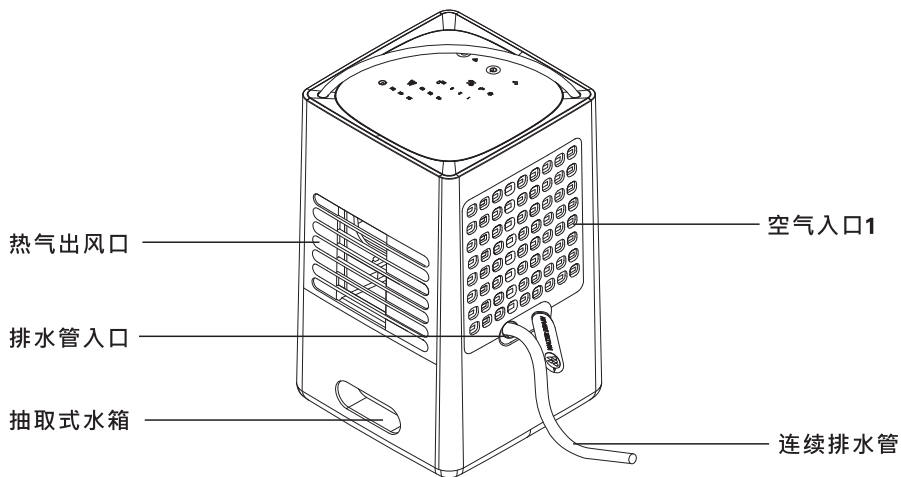
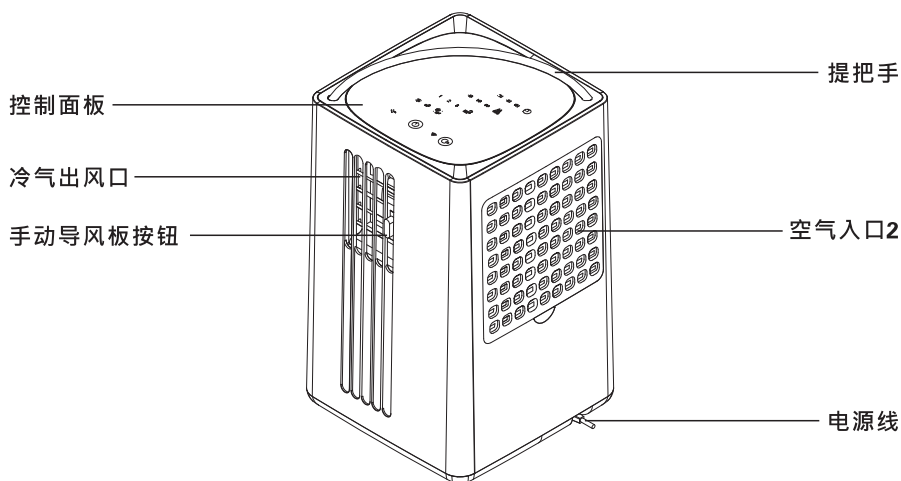

控制面板说明

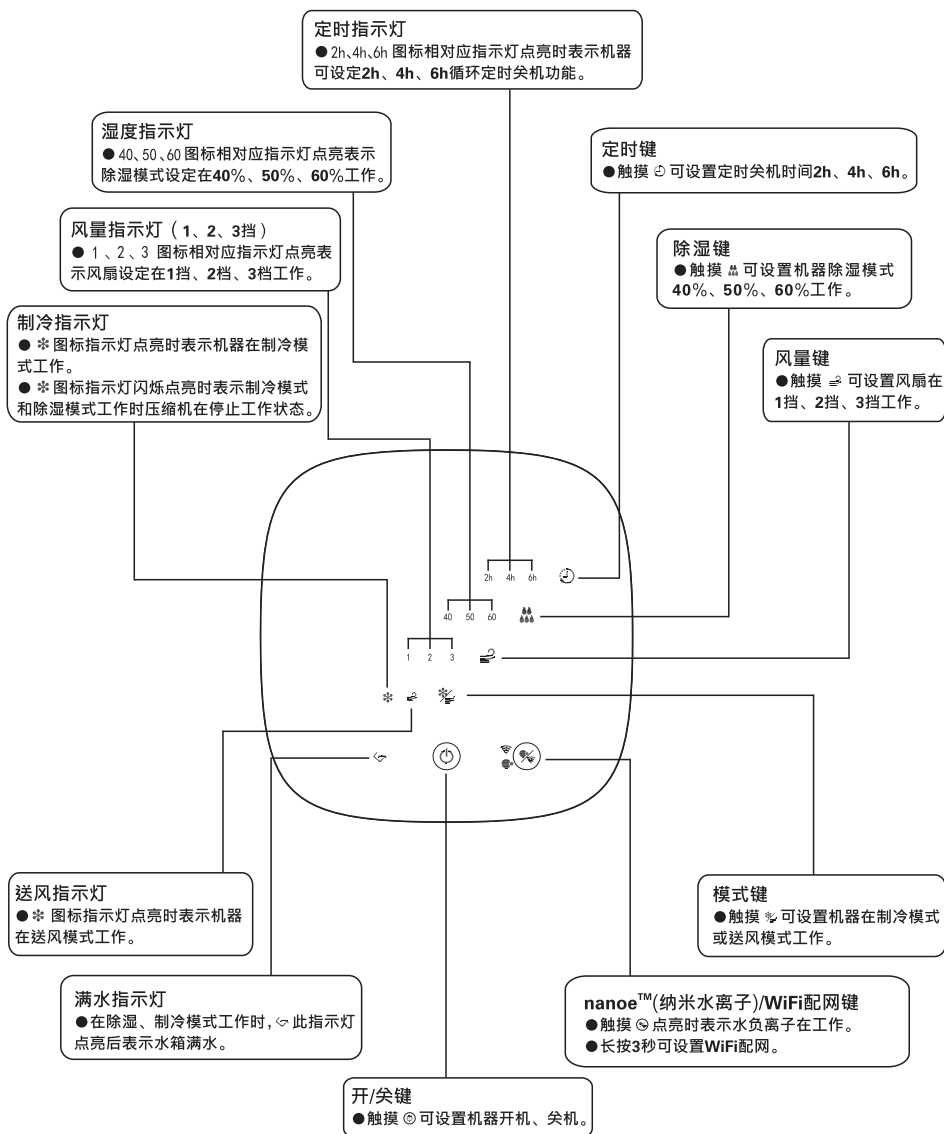

操作说明

简单操作

- 1 将机器电源线插入电源插座
蜂鸣器警示三声，所有指示灯点亮1秒后熄灭。

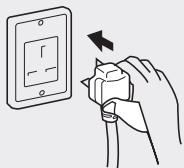

2 开/关键

开机时：蜂鸣器响哔！一声。机器默认在制冷模式工作和风扇2档运转并且相对应的指示灯点亮，同时压缩机延时3分钟后工作。

（注：开机后压缩机由低转速平缓的向高转速工作）

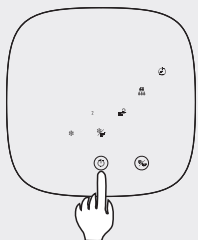

3 机器运行时，按开/关键机器停止工作。

关机时：关闭所有的负载输出，同时蜂鸣器长鸣一声。

（注：关机后压缩机由高转速平缓的向低转速停止）

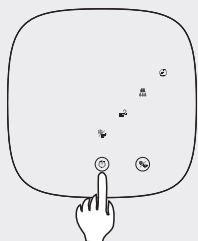

高级操作

模式切换

机器在工作时，触摸模式键可循环设置机器在制冷模式或送风模式工作。

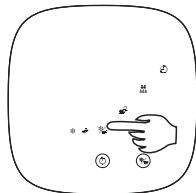

除湿湿度设定

触摸湿度设定键

机器在无论在制冷或送风模式下，触摸湿度设定键皆会自动转为除湿模式，并可循环设置40%RH~50%RH~60%RH的除湿目标值。

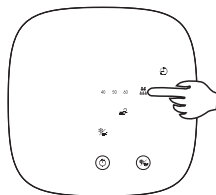

说明：

- 当环境湿度 \leq 设定湿度值2%RH时，压缩机停止工作；当环境湿度 \geq 设定湿度值2%RH时，压缩机工作，风扇在原设定挡工作。

- 在制冷模式转为除湿模式时，压缩机达到停止工作条件时都会再延时工作5秒后再停止。

定时关机

机器在运行时，触摸定时键可设置2h-4h-6h关机或取消定时关机功能，设定定时后相应时间指示灯点亮，取消定时关机功能后定时指示灯熄灭。

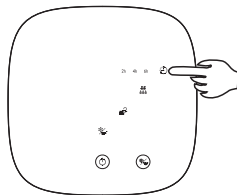

操作说明/智能检测

风量设定

在机器工作时，按风量键可设置风扇在1档、2档、3档工作，相对应的风扇档位指示灯根据当前设定的档位自动点亮，压缩机在相对应的1、2、3档工作(送风模式压缩机不启动)。

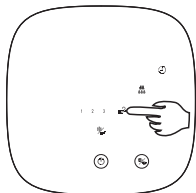

nanoe™/WiFi配网设定

1 机器在工作时，按nanoe™/WiFi配网键可以设定工作或停止，同时nanoe™指示灯点亮或熄灭。

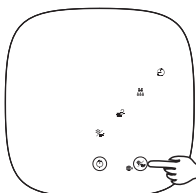

2 机器工作时，长按nanoe™键3秒配网，WiFi指示灯闪烁点亮，当配网成功时WiFi指示灯闪烁点亮转为长亮。

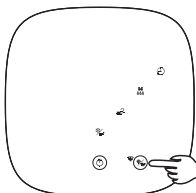

注意

● 机器重要零部件故障发生机器停止工作时，nanoe™会停止工作。

水满自动保护

1 机器工作在制冷模式和除湿模式工作时，当水箱满水时并持续3秒，机器停止工作，蜂鸣器响六声和只有满水指示灯点亮。

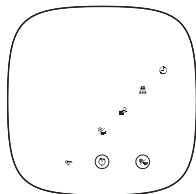

2 取出水箱，将水倒掉

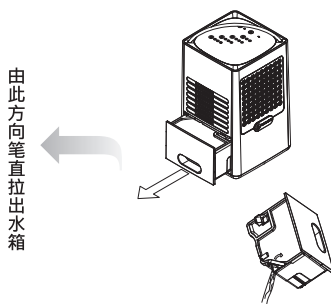

由此方向笔直拉出水箱

3 放回水箱，机器将按水满前的状态重新启动工作（达3分钟后，压缩机才会启动）

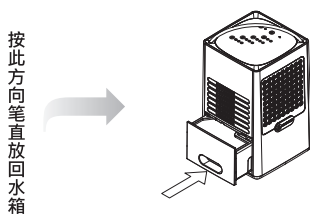

按此方向笔直放回水箱

温/湿度传感器的故障检测

1、当温/湿度传感器感应到环境温度值 $\leq 0^{\circ}\text{C}$ 或者 $\geq 40^{\circ}\text{C}$ 时，机器上压缩机和风扇马达立刻停止工作，40%指示灯闪烁点亮，无蜂鸣器报警声，按键无作用，必须重新上电才有效。

2、当温湿度传感器无连接（环境温度值： $\leq -20^{\circ}\text{C}$ 或 $\geq +100^{\circ}\text{C}$ ）和温湿度传感器的NTC（开路或者短路）时，40%指示灯闪烁点亮，模式切换功能与其它功能键可操作并且有蜂鸣器响声，必须重新上电才有效。

智能检测

蒸发器温度传感器异常检测

- 1、当蒸发器温度传感器开路/短路时，50%指示灯闪烁点亮，压缩机在设定挡以工作30分钟停止10分钟的方式循环工作，风扇在设定挡一直工作。
- 2、持续2分钟检测到蒸发器温度 $\geq 40^{\circ}\text{C}$ ，50%指示灯闪烁点亮，机器停止工作。

风扇异常检测

机器在工作时，如果检测到风扇无连接、故障，15秒后机器停止工作，风扇1、2、3挡指示灯在同时闪烁点亮，按任何按键不起作用，需重新上电才有效。

压缩机保护功能

机器在工作过程中，当压缩机工作后停止，3分钟内不得再次启动，再次工作要满足停止3分钟后才能再次启动

制冷模式压缩机强制停止工作

在制冷模式，当环境温度 $\leq 16^{\circ}\text{C}$ 时，制冷指示灯闪烁点亮，压缩机停止工作，风扇继续在设定档位工作；当检测到环境温度 $\geq 18^{\circ}\text{C}$ 时，机器恢复制冷工作。

机器记忆工作功能

- (1)、机器关机后不断电，重新开机后会按关机前的模式工作。
- (2)、机器在工作时断电重新上电后不会自动开机工作，按电源键重新开机后按默认设定模式工作。
- (3)、定时灭记忆。

冷媒泄漏检测

压缩机工作时每8分钟检测一次，若连续五次检测到制冷系统有异常，所有指示灯闪烁点亮，机器停止工作。

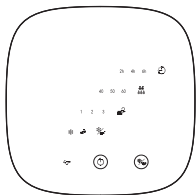

注意

- 压缩机不工作时和送风模式不检测

自动除霜

当蒸发器温度 $\leq -1^{\circ}\text{C}$ 时，压缩机连续工作30分钟后停止，机器进行除霜10分钟。风扇在强档工作，制冷模式、送风模式指示灯在交替（制冷模式指示灯→送风模式指示灯→制冷模式指示灯→...→制冷和送风指示灯交替点亮1秒熄灭1秒）闪烁点亮。除霜时间满足10分钟且蒸发器温度 $\geq 1^{\circ}\text{C}$ 以上时，除霜结束同时制冷指示灯点亮或熄灭，机器恢复原来设置运行。

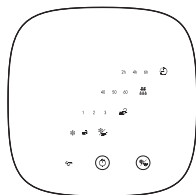

注意

- 手动关机，机器退出除霜程序，清除其记录时间；
- 送风模式下不检测除霜

APP智能远程WIFI连接

必备硬件

- 1 智能手机（安卓Android5.0以上或苹果ios9.0以上）。



- 2 浦力适桌上型移动空调器 Oscar-Plus。



- 3 可联网无线路由器一台(路由器信号只支持2.4G)。



必备软件

- 1 下载APP>e管家<，手机扫二维码下载并安装，如下图。



扫二维码下载e管家APP

- 2 智能手机安装完成后，手机界面会生成相应的e管家快捷图标，如下图。



苹果权限设置（非必须，根据ios版本不同）

- 1 下载完成后点击设置>通用>设备管理>点击信任，如下图：

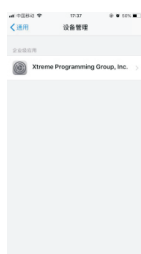

APP智能远程WIFI连接

- 2 再点击设置图标后面的“>”符号，点击信任即可，如下图：



- 2 手机界面出现手机号码或邮箱登录，请输入个人手机号码或邮箱，点击获取验证码，再输入验证码，如下图：



手机连接机器步骤

注意 连接前请先确保无线路由器是打开并且可正常连网，并将手机WLAN网络功能开启且确认已处于连接无线路由器状态，机器亦在上电及运行状态中。

- 3 验证完成后，请点击中间⊕添加设备，如下图：



- 1 打开手机上e管家智能APP软件，手机出现界面，并点击“登录”，如下图：



- 4 手机出现在“添加设备”界面，点击“设备已通电”，再按下一步，如下图。



APP智能远程WIFI连接

- 5 手机出现在“WIFI”界面，此时自动配对WIFI名称，请确认输入WIFI名称和密码后，再点击下一步，如下图：



- 8 手机进入设置 > 无线局域网，找到“OscarPlus-xxx”输入设备密码：123456789，并点击加入并返回“e管家”APP应用程序，如下图：



- 6 手机出现在“初始化”界面，此时界面会显示（您的手机连接到“OscarPlus-xxx”并返回到这个应用程序，设备密码：123456789），点击更换WIFI，如下图：



- 9 此时手机出现在“初始化”界面，并且机器与手机正在配网，如下图：



- 7 机器运行时，长按nanoe™/WiFi配网键3秒，WiFi指示灯闪烁点亮，如下图：

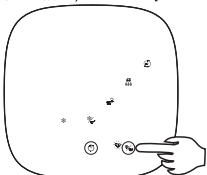

配网成功：WiFi指示灯退出闪烁点亮转为长亮。

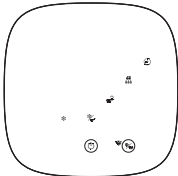

- 10 机器与手机配对成功，手机出现在“选择设备的房间”的界面，点击默认输入设备名称，再点击确定即可完成配对动作，手机界面如下图：



APP智能远程WIFI连接

手机操控界面说明

1 配网完成后，点击您备注设备后面的圆圈符号，即可进入手机端的设备控制面板，进行远端操控，如下图：



说明：

- 控制面板界面，蓝色表示该功能开启，灰色表示该功能关闭；
- 中间的当前状态为机器所测到当前环境及机器运行实际情况，湿度设置左右“+”“-”符号可设置湿度40%-50%-60%-连续除湿；
- 手机端APP操作功能与机器实体操作大同小异，当操作手机APP功能设置时，则相应的机器各项指示灯及功能也会同步变动。

2 点击条件工作日 > 定时，选择你想要工作设定跟工作时间，再点击确定；点击结果添加 > 机器 > 开启或关闭，再点击右上角保存（其他场景设置亦如此），如下图：



智能分享

手机在机器的操作界面，点击最右上角的图标，点击分享设备，出现一个二维码，另一个手机可打开e管家APP扫此二维码（分享功能只有第一个连上机器的手机才具有分享功能），如下图：



⚠ 注意 ● 一个二维码只能扫一个手机，如需再与另一个手机联网，需要退出当前二维码再点击生成。

智能场景设置

1 手机界面点击智能，手机在场景界面，点击右上角的“+”号，点击回家，点击条件工作日 > 完全手动，点击结果添加 > 机器 > 开启或关闭，再点击右上角保存（其他场景设置亦如此）如下图：



机器解除配网绑定

机器运行时，长按风量键3秒，送风模式指示灯长亮，WiFi指示灯闪烁点亮。如下图。

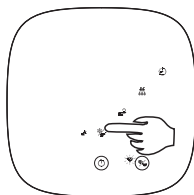

⚠ 注意 ● 解绑完成后需要按开关键重新开机方可配网

故障排除

连续排水

当机器需连续排水时，移开后壳的排水孔塞头，用一根适合长度内径软胶管通过后壳排水孔连接到排水嘴上，机器连续运行，水箱不会盛水。此时机器可连续运行而不会因下水箱水满而导致停机保护。



注意

- 连续排水时，排水管需平放于地面。排水管的任何部位不可有折叠和上翘现象存在，否则可能会产生排水不顺甚至不排水的情形。
- 在接排水管时，如需取出水箱，请先将排水管取出后，方可取出水箱。

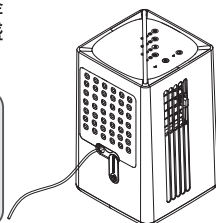

如果发生下列状况，请参照下列的处理方法解决问题

状况	原因及处理方法				
水箱中无存水（除湿量小）	<ul style="list-style-type: none">● 温度和湿度是否过低？ 室内的温度和湿度低时，除湿能力下降。请确认现在的湿度（冬季因为干燥湿度低，水箱中的积水量减小）。这并非故障。				
不运行（不出风）运转停止	<ul style="list-style-type: none">● 电源插头是否掉下？ → 将电源插头插入插座● 出风口和进风口是否被阻挡？ → 将阻挡出风口和进风口的物品清除				
	<table border="1"><tr><td>水满指示灯亮</td><td><ul style="list-style-type: none">● 水箱中水是否已满？ → 倒掉水箱中的水，再重新装回● 水箱是否正确安装？ → 重新安装水箱</td></tr><tr><td>除霜指示灯亮</td><td><ul style="list-style-type: none">● 是否正在除霜运行中？ → 等除霜运行结束以后恢复正常除湿。</td></tr></table>	水满指示灯亮	<ul style="list-style-type: none">● 水箱中水是否已满？ → 倒掉水箱中的水，再重新装回● 水箱是否正确安装？ → 重新安装水箱	除霜指示灯亮	<ul style="list-style-type: none">● 是否正在除霜运行中？ → 等除霜运行结束以后恢复正常除湿。
水满指示灯亮	<ul style="list-style-type: none">● 水箱中水是否已满？ → 倒掉水箱中的水，再重新装回● 水箱是否正确安装？ → 重新安装水箱				
除霜指示灯亮	<ul style="list-style-type: none">● 是否正在除霜运行中？ → 等除霜运行结束以后恢复正常除湿。				
机器的现在湿度显示与其他温度计的显示不同	<ul style="list-style-type: none">● 即使在相同的房间中，不同位置的湿度就有差异。请将湿度显示作为参考使用。				
送出来的风有异味	<ul style="list-style-type: none">● 热交换器和冷却器的温度异常时，可能会暂时发出异味。这并非故障。				
有噪音	<table border="1"><tr><td>沙沙声</td><td><ul style="list-style-type: none">● 冷媒流动的声音。开始运转、切换运转和停止运转等时，在冷媒的循环稳定之前，可能会发出冷媒的声音。</td></tr><tr><td>噪音太大</td><td><ul style="list-style-type: none">● 是否放置不妥以致本机倾斜或不稳？● 滤网是否被堵塞？ → 参照“保养中的步骤清洁”● 在狭小的空间或狭窄的房间使用时噪音大 → 请垫上垫子使用。</td></tr></table>	沙沙声	<ul style="list-style-type: none">● 冷媒流动的声音。开始运转、切换运转和停止运转等时，在冷媒的循环稳定之前，可能会发出冷媒的声音。	噪音太大	<ul style="list-style-type: none">● 是否放置不妥以致本机倾斜或不稳？● 滤网是否被堵塞？ → 参照“保养中的步骤清洁”● 在狭小的空间或狭窄的房间使用时噪音大 → 请垫上垫子使用。
	沙沙声	<ul style="list-style-type: none">● 冷媒流动的声音。开始运转、切换运转和停止运转等时，在冷媒的循环稳定之前，可能会发出冷媒的声音。			
噪音太大	<ul style="list-style-type: none">● 是否放置不妥以致本机倾斜或不稳？● 滤网是否被堵塞？ → 参照“保养中的步骤清洁”● 在狭小的空间或狭窄的房间使用时噪音大 → 请垫上垫子使用。				

清洁与保养

清洁

水箱及主体用软布擦，并保存于通风干燥的环境下，以延长使用寿命。
(请勿使用有腐蚀性的清洁剂)

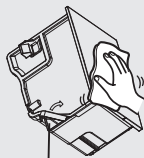

浮体请勿取出或拆除



保养

过滤网若被灰尘等堵塞，则制冷与除湿效果变差，请每2周左右清洁一次。

1 取出过滤网。

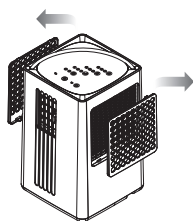

2 用真空吸尘器清洁或用水冲洗，
放于通风处晾干。

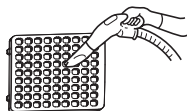

3 装上过滤网。

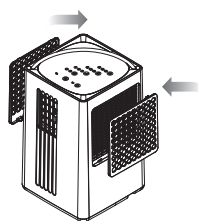

浦力适  PUREST

健康时尚生活家电

来自台湾 享誉世界

维修服务保证

有关保修期内浦力适商品的保修(免费修理),从购入之日起开始实施,在零件的供应年限可以确保下,提供最大的服务支持。

1. 保修期内的商品可在浦力适售后维修点进行免费维修服务;保修时,请出示保修卡及购机发票。

以下两点需特别注意:

● 本保修卡遗失后不再补发,请妥善保管。

● 本保修卡仅限于中华人民共和国国内有效(香港、澳门、台湾三地区暂不可使用)。

2. 自购入之日起在以下期间内,在正常使用中因制造工艺或元器件所造成损坏的情况下进行保修。

● 整机(除滤网及消耗性零件外)3年保修;压缩机5年保修。

● 附件:滤网及消耗性零件付费提供(不在保修范围内)。

3. 属下列情况之一者,即使在保修期内,无法提供免费保修对待,但仍可以提供付费修理,敬请注意:

● 产品超出保修条件范围之外;

● 未按商品使用说明书要求使用、维护、保管而造成损坏的;

● 不能出示本保修卡及有效购机发票的;

● 产品保修卡上的产品条形码或型号与产品本身不符;

● 因不正确操作、电源不正常、破损(如:摔落等)等意外因素或人为行为导致产品损坏造成损坏的;

● 客户发回返修途中由于运输、装卸所导致的损坏;

● 其它非产品本身设计、技术、制造、质量等问题而导致的故障或损坏;

● 产品经过非我公司授权人员拆装或修理;

● 保修证上记录的信息与商品实物标识不符或者涂改的;

● 因不可抗力因素(如雷电、地震、火灾、水灾等)造成损坏的。

● 附件:滤网及消耗性零件。

4. 本免费保修条款只适用于消费者为生活需要所使用的场合,不适用于经营性(如工业、商业)等使用。

5、特别说明

● 为了维护客户的合法权益,本公司基于国家规定实行三包政策下,消费者可以在三包期内可进行退、换或修理。

● 已过保修期限的顾客,如需邮购产品零配件,可联系本公司售后服务部。

● 因国家政策、法规及第三方原因造成的功能及内容失效,不在保修内。

7、网上会员注册与产品注册。

● 登录<http://www.purestlife.com.cn/service1.aspx>

● 点击”尚未成为浦力适会员吗?马上加入!”进行会员注册。

● 会员注册完成后,进入会员登录。

● 会员登录成功后,点击”线上产品注册”完成产品注册即可。

产品规格

Oscar-Plus

制冷量	350W
额定电压	220V
额定频率	50Hz
制冷输入功率	160W
最大输入功率	165W
最大输入电流	1.3A
防触电保护类型	I
产品尺寸	L221xW221xH414mm
水箱容量	1.0L
重量	6.4kg
循环风量	73m ³ /h
PCB保险丝	华德 T3.15A/250V T10A/250V
执行标准	GB4706.1-2005/GB4706.32-2012/GB4343.1-2018/GB17625.1-2012
使用环境	温度为5℃-38℃ / 湿度为30%-90%

深圳市浦力适贸易有限公司 电话:0755-33119951 传真:0755-33119952 [Http://www.purestlife.com.cn](http://www.purestlife.com.cn)
地址:中国广东省深圳市宝安区福海街道桥头社区福瑞路1号立新湖创意园1号楼220